

**HC9000D:  
Mit Full HD  
in die dritte  
Dimension.**



**Auge(n) – das/die**, Lichtsinnesorgan,

dient zur Wahrnehmung elektromagnetischer  
Strahlung (siehe: Bildwahrnehmung).

Die Einzelbilder beider Augen werden  
im Gehirn zu einem dreidimensionalen  
Bild zusammengerechnet.





**HC9000D – der**, Projektor, der  
Bilder einer visuellen Quelle in  
höchstmöglicher Bildqualität projiziert.  
Dabei wird das Prinzip des drei-  
dimensionalen Sehens kopiert. Im Gehirn  
entsteht ein natürliches 3D-Bild.

# Eine neue Ära des Heimkinoerlebens

## Revolutionäre 3D-Technik

Jede 3D-Technik basiert auf der Fähigkeit des Gehirns, die Einzelbilder der Augen zu einem einzigen dreidimensionalen Bild zusammenzurechnen. Der HC9000D nutzt dazu die neueste Technik: das sogenannte Shutterverfahren, bei dem sich Brille und Projektor ergänzen. Die 3D-Brille (Modell: EY-3DGS-1U) verfügt über zwei Blenden, die sich in für das menschliche Auge nicht wahrnehmbaren, schnellen Sequenzen öffnen und schließen. Darauf abgestimmt werden gleichzeitig die entsprechenden 3D-Bilder auf die Leinwand projiziert – im Kopf des Betrachters wird ein einzelnes, dreidimensionales Bild wahrgenommen. Die innovative 240-Hz-Technologie verdoppelt die herkömmlichen 120 Bilder auf 240 Bilder pro Sekunde und ermöglicht so eine extrem flüssige Darstellung von 3D-Inhalten.

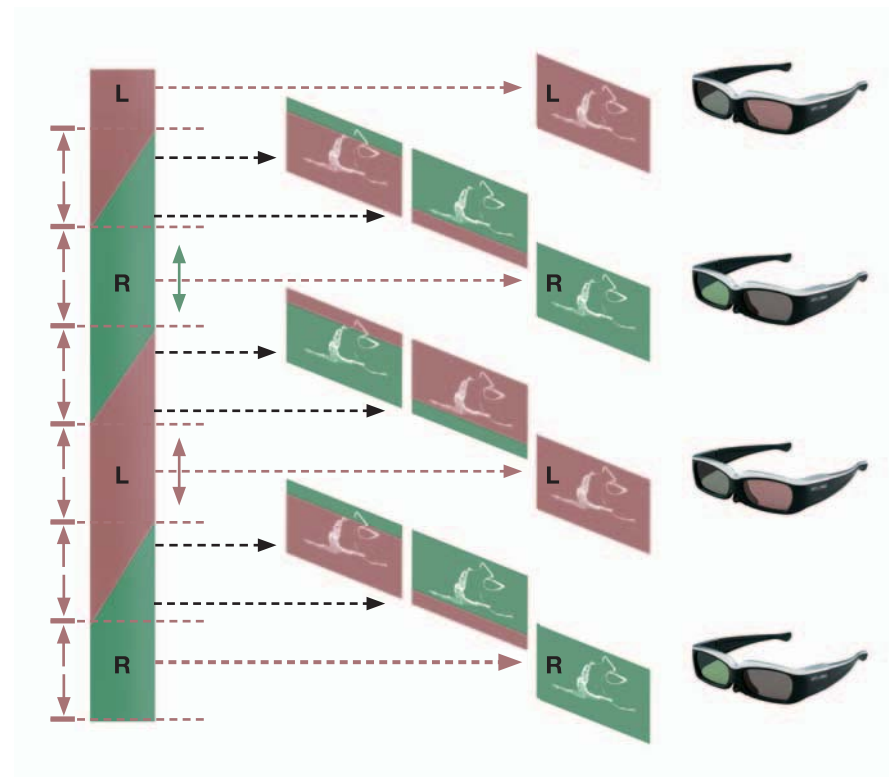



### State of the Art – das SXR-D-Panel

Im HC9000D kommt das neue SXR-D-Panel zum ersten Mal zum Einsatz. Dieser Chip setzt gleich mehrere neue Standards in der Bilddarstellung. Das SXR-D-Panel garantiert flüssige, farbintensive Bilder in Kinoqualität, denn sein neuartiger Aufbau verbessert Bildhelligkeit, Kontrast und die Darstellungsgeschwindigkeit. Gleichzeitig wirkt das Bild wesentlich schärfer, da der Pixelabstand merklich verringert wurde – für gleichmäßigere Bilder in Kinoqualität. Eine weitere Stärke des neuen SXR-D-Panels zeigt sich bei schnellen Bewegungen. Mit einer Reaktionszeit von nur 2 Millisekunden erscheinen auch schnelle Bewegungen oder Farbwechsel flüssig.

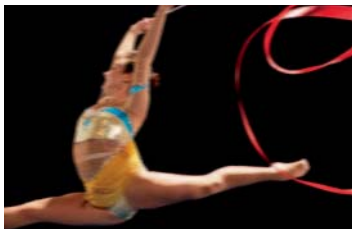

Herkömmliches Panel



SXR-D Trademark Panel

### Lückenloser Bildgenuss – der Frame Rate Converter

Der Frame Rate Converter berechnet die Bewegungen im Bild. Unter Zuhilfenahme des vorigen und des nachfolgenden Bildes berechnet er ein Zwischenbild, wodurch Bewegungen fließender und schärfer erscheinen. Je nach Quelle errechnet die Software bis zum Vierfachen der vorhandenen Bilder pro Sekunde. Unabhängig von der Bildquelle werden so authentischere Bilder projiziert und das Kinoerlebnis gesteigert.



Vorhandenes Bild



Errechnetes Bild



Vorhandenes Bild

# Vorsprung durch Innovation

## Die Highlights:

Neustes 0,61" 3-SXRD HFR Panel

Full-HD-Auflösung: 1.920 x 1.080 Pixel

True 3D

Kontrastverhältnis: 150.000:1

Frame Rate Converter

Lens Shift

### Sehen Sie die schönsten Farben

Ausgereifte Technologien wie das Farbmanagement zur individuellen Konfiguration der einzelnen Farben ergänzen sich mit Innovationen wie dem Cinema Filter zur Optimierung der Grunddarstellung zu einem optimalen Farberleben. Gemeinsam erreichen sie so eine Bildwiedergabe-Qualität, die der eines professionellen Kinos in nichts nachsteht.



Vor Farbanpassung



Nach Farbanpassung

### Beeindruckendes Kontrastverhältnis

High-End-Innovationen wie ein neu entwickelter optischer Kompensator, der den Helligkeitsverlust während der Bilderzeugung drastisch reduziert, arbeiten im Inneren des HC9000D zusammen. Im Verbund generieren sie so nie erreichte Schwarzwerte und das maximale Kontrastverhältnis von 150.000:1.



Kontrastverhältnis 70.000:1



Kontrastverhältnis 150.000:1

SXRD

"SXRD" and SXRD are trademarks of Sony Corporation.

FULL HD 1080

3D

HDMI

HQV



### 1,8x-Power-Zoom-Objektiv

Ein entscheidender Faktor in der Leistung des Projektors ist das Objektiv. Unser LVP-HC9000D garantiert, dass das Bild optimal auf die Leinwand projiziert wird. Es ist herkömmlichen Objektiven bei Lichtbündelung, Farbtreue und Wiedergabe weit überlegen.

### High-Performance HQV-Prozessor

Die Auflösungen unterschiedlicher Quellen variieren, DVDs zum Beispiel müssen für eine Full-HD-Darstellung hochgerechnet werden. Je präziser diese Berechnung ist, desto besser ist die Wiedergabe. Im HC9000D erledigt das der HQV-Prozessor für eine optimale Darstellung von allen Bildquellen.

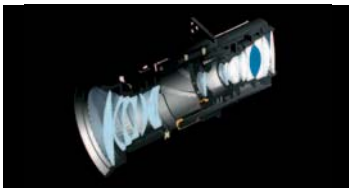

Power-Zoom-Objektiv LVP-HC9000D



HQV-Prozessor

### Flexibilität in der Aufstellung – die Lens-Shift-Funktion

Optimaler Bildgenuss ist keine Frage der Projektorinstallation. Mit der Lens-Shift-Funktion haben Sie viel Spielraum: Vertikal können Sie um bis zu 100% versetzt projizieren, horizontal bis zu 45%\*.

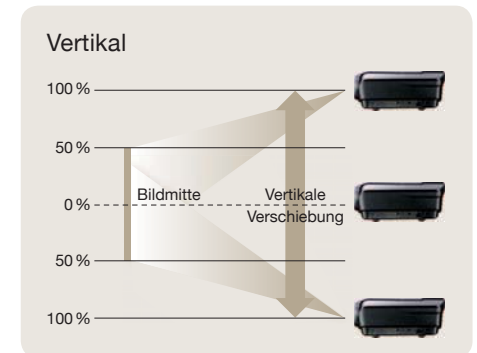
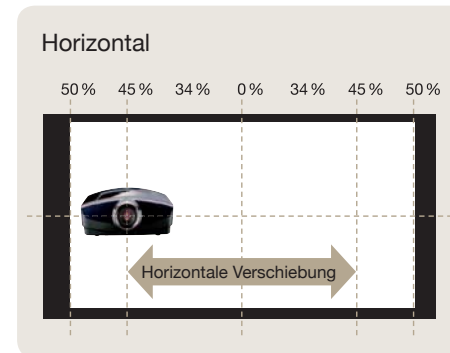

\*Vertikales und horizontales Maximum nicht simultan möglich

# Ausstattung und Zubehör

## HC9000D



Der HC9000D ist neben der klassischen Ausführung auch in Hochglanzweiß erhältlich.

## Fernbedienung



Mit der beleuchteten Fernbedienung haben Sie den HC9000D auch in abgedunkelten Räumen immer unter Kontrolle.

## 3D-Brille



EY-3DGS-1U

## Emitter



EY-3D-EMT1

## Ersatzlampe



VLT-HC9000LP

## Abmessungen in mm

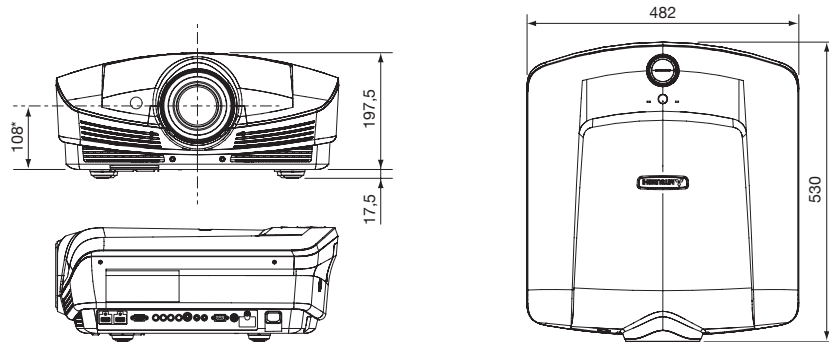

\*Der Mittelpunkt der Linse zur Zeit der Auslieferung (Standardeinstellung)

## Schnittstellen

1. HDMI 1
2. HDMI 2
3. Computer IN
4. Component Video (IN)
5. S-Video/Video (IN)
6. Trigger 1
7. Trigger 2
8. Seriell RS-232C (IN)
9. 3D-Emitter (IN)
10. Netzanschluss

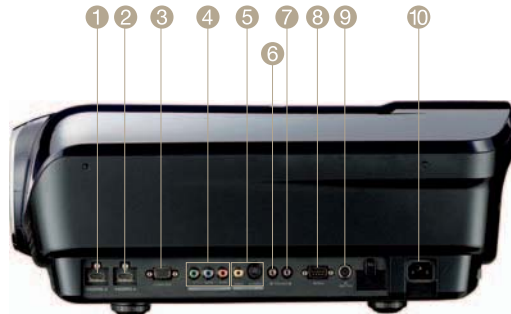

## Technische Daten HC9000D

Technologie	0,61" 3-SXRD HFR
Auflösung/Pixelanzahl	1.920 x 1.080 (ges. 2.073.600 Pixel)
Bildhelligkeit	1.000 ANSI Lumen (Normal Mode)
Kontrastverhältnis	150.000:1 (on/off)
Vertikalfrequenz (V-Sync)	24–85 Hz
Horizontalfrequenz (H-Sync)	15–85 kHz
Bandbreite	bis 162 MHz
Projektionslampe	230 W
Lampenlebensdauer	ca. 4.000 Stunden (Low Mode) <sup>1</sup>
Objektiv	F = 3,2–3,9, f = 21,4 ~ 38,5 mm
Fokus/Zoom	Motorisierter Fokus und Zoom (Zoomverhältnis: 1,8:1)
Projektionsverhältnis	1,59–2,86:1
Bilddiagonale	1,27–5,08 m
Lüftergeräusch	23 dB (Low Mode)
PC-Kompatibilität	640 x 480 bis 1.920 x 1.200 Pixel
Video-Kompatibilität	NTSC/NTSC 4.43/PAL (inkl. PAL-M, N), SECAM, Komp. Video: 480i/p (525i/p), 576i/p (625i/p), 720p (750p 50/60Hz), 1.080i (1.125i 50/60Hz), 1.080p (1.125p 24/50/60 Hz)
Funktionen/Besonderheiten	True 3D, Anamorphic Mode 3D, Lens-Shift-Funktion (±100%V, ±45%H), einstellbare Gammafunktion, Cinema Filter, Frame Rate Conversion, Color Management, Pixel Adjust, digitale Trapezkorrektur (±15°V, ±15°H), Detail Enhancement, 3D Y/C Digital Comb Filter, 3D Noise Reduction, Video Line Doubler (2:3/2:2 Pull-down), bequemer Lampenzugriff von hinten
Eingänge	RGB: Mini-D-sub 15-polig, Video: Composite Video, S-VIDEO, RCA, Component Video Digital: HDMI (3D, Deep Color) x 2
Ausgänge	3D-Emitter, Mini-DIN 5-polig, 2 x Trigger-Out
Kommunikationsschnittstellen	RS232C, D-Sub 9-polig
Fernbedienung	Komplettbedienung des Projektors
Maße (B x H x T)	482 x 215 x 530 mm (ohne Vorsprünge)
Gewicht	14,5 kg
Leistungsaufnahme	max. 360 W
Spannung	AC 100–240 V, 50/60Hz
Mitgeliefertes Zubehör	Kabelsatz, Fernbedienung (inkl. Batterien), mehrsprachige Bedienungsanleitung (CD-ROM), Kurzbedienungsanleitung, Sicherheitshinweise, Objektivschutz, Lampenwechselhilfe
Optionales Zubehör	Ersatzlampe (VLT-HC9000LP), 3D-Brille (EY-3DGS-1U), 3D-Emitter (EY-3D-EMT1)

<sup>1</sup> Abhängig vom Einsatzbereich und der Nutzung. Es handelt sich um einen Durchschnittswert des Lampenherstellers, der unter Idealbedingungen ermittelt wurde.

Technische Änderungen, Druckfehler und Irrtümer vorbehalten.

Bildgröße (16:9-Format)			Projektionsdistanz		Lens Shift (vertikal)		Lens Shift (horizontal)	
Bilddiagonale cm	Breite cm	Höhe cm	Min. m	Max. m	Runter cm	Rauf cm	Links cm	Rechts cm
127	111	62	1,7	3,1	62 ← 0 → 62		50 ← 0 → 50	
152	133	75	2,0	3,7	75 ← 0 → 75		60 ← 0 → 60	
178	155	87	2,4	4,4	87 0 → 87		70 ← 0 → 70	
203	177	100	2,7	5,0	100 ← 0 → 100		80 ← 0 → 80	
229	199	112	3,1	5,6	112 ← 0 → 112		90 ← 0 → 90	
254	221	125	3,4	6,3	125 ← 0 → 125		100 ← 0 → 100	
279	244	137	3,8	6,9	137 ← 0 → 137		110 ← 0 → 110	
305	266	149	4,1	7,5	149 ← 0 → 149		120 ← 0 → 120	
381	332	187	5,2	9,4	187 ← 0 → 187		149 ← 0 → 149	
508	443	249	7,0	12,6	249 ← 0 → 249		199 ← 0 → 199	



**for a greener tomorrow**

Durch ein breites Spektrum von Technologien und Lösungen für Privathaushalte, Büros, Betriebe, Infrastruktur und sogar für den Weltraum strebt Mitsubishi Electric die Verwirklichung einer ökologisch orientierten Gesellschaft an.